



Conducta Event Services

Sommaire

3	Conducta Event Services
4	Grandes manifestations
6	Festivals
8	Manifestations saisonnières
10	Fêtes privées et d'entreprise
12	Solutions VIP
13	Service fix & clean
14	Toilettes et urinoirs mobiles
16	Cabines de toilettes et de douches
18	Containers sanitaires et douches
21	Roulottes toilettes et douches
22	Installations sanitaires VIP
23	Réservoirs d'eaux usées
24	Structures mobiles – Containers
25	Kiosques / Guérites de caisse
26	Modules
27	Containers de stockage et à matériel
28	Clôtures, barrières et portails
29	Accessoires pour clôtures mobiles
30	Barrières de scène et sas d'entrée
31	Revêtements de sol et ponts de câbles
33	Signalisations
34	Tableaux électriques
35	A votre service partout en Suisse



Event Services



Pour les grandes comme les petites occasions, les événements privés ou publics, les manifestations en plein air ou sportives, vous trouverez chez nous une gamme complète de produits, ainsi que des spécialistes expérimentés pour vous fournir des conseils exhaustifs et personnalisés. Des cabines de toilettes et de douches aux kiosques et containers sanitaires, etc., en passant par les pavillons d'information, nous vous proposons l'infrastructure complète nécessaire à des manifestations de toute nature, de même que les accessoires dont vous pourrez avoir besoin.

De la planification à la livraison

Présents dans toute la Suisse au travers de nos sites, nous vous proposons non seulement une gamme étendue de produits, mais aussi une flexibilité maximale. Et notre personnel qualifié vous fournit, dès le début, des conseils exhaustifs dans le cadre d'une prise en charge professionnelle. De la planification à la livraison, nous restons fidèles à notre devise: «simplicité, rapidité, flexibilité – tout chez un seul partenaire».



Grande manifestation, vaste choix

Hiver comme été, les grandes manifestations attirent des foules dont l'accueil exige une bonne préparation. Chez Condecta, vous trouverez une gamme complète de produits. Des différents modèles de toilettes mobiles aux containers bureaux et sanitaires en passant par les plaques de sol et les barrières – chez nous, vous trouverez tous les ingrédients nécessaires à la réussite de votre événement.

Fiable et efficace

L'ampleur de notre parc de location et la présence de nos sites dans toute la Suisse nous permettent de garantir à tout moment une livraison fiable de quantités importantes de matériel.

De nombreuses années d'expérience

Confiez-nous votre planification. Fête de lutte, manifestations en plein air ou autres événements majeurs – grâce à nos nombreuses années d'expérience, vous pouvez compter sur l'aide des collaborateurs de Condecta, y compris lors de la planification de l'infrastructure nécessaire à vos événements.





Grandes manifestations



Exemples de manifestation

- Fête de ville
- Fête de lutte
- Course
- Concert
- Projection publique





Les solutions complètes de Condicta

Période estivale rime avec festivals, pour lesquels des solutions complètes contribuent à l'efficacité de l'organisation. La gamme de solutions Condicta comporte tout ce dont peuvent rêver les organisateurs – des guérites de caisses aux installations sanitaires et aux systèmes de protection de sols en passant par les clôtures et la signalisation.

Qu'il s'agisse d'installer des artistes ou d'accueillir des invités, nos systèmes modulaires constituent la solution idéale et, dans le même temps, garantissent le confort, y compris sur l'envers du décor.

Terrain accidenté, des solutions optimales

La configuration particulière du terrain vous préoccupe? Confiez-nous le soin de trouver une solution optimale – comme nous nous plaisons à le dire: «il y a toujours une solution».

Des périodicités d'entretien individuelles

Il est difficile d'anticiper le degré de saleté lors des festivals – par conséquent, il est possible d'adapter, y compris à court terme, la périodicité des entretiens en fonction de vos besoins individuels.





Festivals



Exemples de manifestation

- Festival
- Manifestation en plein air
- Festival de musique
- Fête de la danse
- Théâtre en plein air





Confortables, par tous les temps

Hiver comme été, la gamme de Condicta AG comprend des infrastructures adaptées à toutes les conditions climatiques. Nos containers isolés peuvent p. ex. être équipés d'un climatiseur ou d'un chauffage afin que, lors de votre manifestation, l'atmosphère soit agréable et optimale en permanence, quelle que soit la saison.

Un choix énorme

Sols enneigés, accès difficiles ou routes glissantes – nos nombreuses années d'expérience nous permettent aussi de faire face aux situations les plus exigeantes. Un choix énorme de systèmes de protection de sols permet par ailleurs à des foules immenses et/ou à des véhicules d'accéder plus facilement à des terrains difficiles.

Tout chez un seul partenaire

L'ampleur et la diversité de la gamme de produits de Condicta vous permettent de trouver chez nous toute l'infrastructure dont vous avez besoin pour vos grands événements.





Manifestations saisonnières



Exemples de manifestation

- Course de ski
- Carnaval
- Concert
- Course
- Fête de gymnastique
- Projection publique
- Manifestation en plein air





Fiable et rapide

Anniversaire d'un événement particulier ou d'un chiffre rond, mariage – qu'il s'agisse d'une fête privée ou d'entreprise, l'ambiance doit être assurée. Et que la planification se fasse à court ou à long terme, Condicta AG brille toujours par ses prestations aussi fiables que rapides.

Une planification efficace

Le calendrier, les quantités, le montage et le démontage de l'infrastructure vous préoccupent? Nos collaborateurs se feront un plaisir de vous aider dans la planification, le montage et le démontage de votre événement.

Des contacts de qualité

Vous avez des exigences particulières en termes de produits? Pas de problème, Condicta AG dispose d'un réseau de qualité et, grâce à ses différents partenariats, peut fournir l'infrastructure complémentaire dont ses clients ont besoin.





Fêtes p Fêtes privées et d'entreprise



Exemples de manifestation

- Commémoration
- Mariage
- Anniversaire
- Événement clients
- Fêtes d'entreprise
- Camp



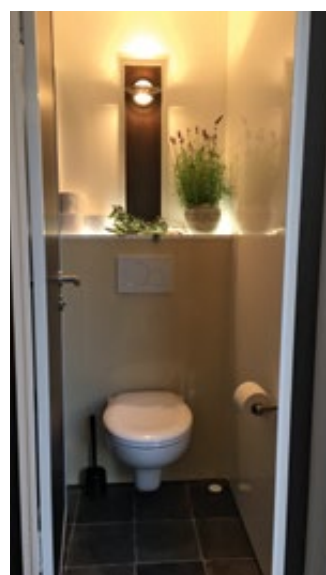
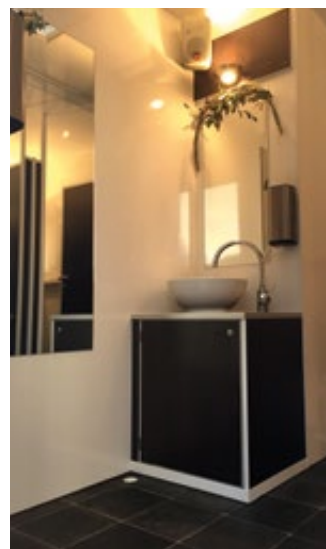

Solutions VIP

Solutions VIP

Raffinement et élégance

Qu'il s'agisse d'événements privés ou officiels, et surtout en présence de VIP, les invités doivent sentir que l'on s'occupe bien d'eux. Des prestations standard abordables aux élégantes solutions VIP réservées aux invités exigeants – Condicta AG apporte des réponses sur mesure et parfaitement adaptées aux besoins individuels. Votre conseiller personnel vous secondera dans le choix de l'infrastructure qui convient le mieux à votre événement – celle dont vos invités seront satisfaits de bout en bout.



Exemples de manifestation

- Événement clients exclusif
- Cérémonies officielles
- Coulisses des VIP





Service fix & clean

Une solution propre et nette

Vous tenez à ce que les toilettes soient constamment propres et confortables pour accueillir vos visiteurs? Un petit supplément permettra de faire du passage aux toilettes un moment agréable et hygiénique, grâce au Service fix & clean. Parallèlement aux raccordements pour l'alimentation en eau et les eaux usées, des collaborateurs de Conducta seront sur place pour veiller, à tout moment, à l'ordre et à la propreté.



Exemples de manifestation

- Festival
- Manifestations en plein air
- Grand événement



Toilettes et urinoirs mobiles

MobiToil modèle «Basic»

La cabine WC autonome totalement en plastique.



Équipement

- WC
- Urinoirs
- Distributeur de gel désinfectant pour les mains
- Distributeur de papier hygiénique, grand modèle

Dimensions

1.12 × 1.22 × 2.28 m

Poids

84 kg

Réservoir d'eaux usées

241 litres

MobiToil modèle «Comfort»

Variante plus confortable de la cabine WC autonome, elle est parfaitement adaptée aux utilisateurs de tous les âges.



Équipement

- Réservoir fermé
- Urinoirs
- Lavabo avec pompe à pied et réservoir d'eau
- Distributeur de papier hygiénique, grand modèle

Dimensions

1.25 × 1.25 × 2.35 m

Poids

100 kg

Réservoir d'eaux usées

215 litres

Colonne d'urinoirs

Solution gain de place, la colonne d'urinoirs est simple et polyvalente dans son utilisation.



Équipement

- 4 urinoirs
- Contenance 450 litres

Dimensions

1.15 × 1.15 × 2.00 m

Poids

85 kg

Réservoir d'eaux usées

450 litres

Modèle «Espace Pi»

Espace urinoirs spacieux et fermé, pour les hommes.



Équipement

- 6 urinoirs
- Distributeur de gel désinfectant pour les mains
- Contenance 600 litres

Dimensions

2.00 × 2.00 × 2.30 m

Poids

150 kg

Réservoir d'eaux usées

600 litres

Cabine WC modèle «Espace IV»

Cabine WC autonome accessible en fauteuil roulant, offrant espace et sécurité.



Équipement

- WC
- Urinoir
- Distributeur de gel désinfectant pour les mains
- Distributeur de papier hygiénique de grande taille

Dimensions

2.00 × 2.00 × 2.30 m

Poids

150 kg

Réservoir d'eaux usées

600 litres

Blocs lavabos

Le bloc lavabos est la garantie d'une bonne hygiène et de mains propres pour tous les visiteurs, à tout moment.



Équipement

- Distributeur de savon
- Distributeur d'essuie-mains en papier

Dimensions

0.40 × 0.30 × 1.30 m

Blocs lavabos à eau courante

Les blocs lavabos à eau courante garantissent hygiène et confort lors des grands événements en plein air.



Équipement

- Plus petit modèle pour 8 personnes
- Hauteur avec miroir 1.63 m/ sans miroir 1.13 m
- Poids avec miroir 49 kg/ sans miroir 38 kg
- Alimentation en eau 3/8"
- Dimensions: 2.00 × 1.00 m



Équipement

- 40 points d'eau
 - Cadre et robinetterie en inox
 - Raccordements pour l'alimentation en eau et les eaux usées
- Dimensions pour 40 points d'eau
6.00 × 4.00 × 1.35 m
Largeur de transport
2.40 m

Urinoir-rigole

Pratique, l'urinoir-rigole à fixer sur des clôtures mobiles.



Finition

- Acier chromé
- A fixer sur des clôtures mobiles
- Peut être raccordé à un réservoir d'eaux usées ou directement à l'égout

Dimensions

- Rigole en acier chromé
Longueur 2.40 m
- Rigole en plastique
Longueur 2.00 m

Cabines de toilettes et de douches

Nos cabines de toilettes et de douches sont parfaitement adaptées pour une utilisation lors des événements de petite et moyenne importance. Parallèlement à notre grand parc de location comprenant tous les modèles standard, nous pouvons aussi, le cas échéant, réaliser pour vous des modèles spéciaux répondant à une utilisation particulière.



Type TK 11 – T

Container toilettes

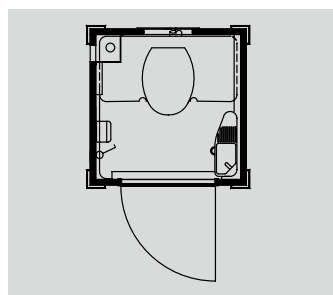

Equipement

- 1 WC
- Distributeur de papier hygiénique
- 1 lavabo
- Portes vitrées
- Alimentation en eau
- Réservoir d'eaux usées
- Installation électrique et détecteur de gel

Dimensions extérieures
1.21 x 1.21 m

Hauteur sous plafond
1.93 m

Hauteur extérieure
2.51 m

Type TK 12

Container toilettes

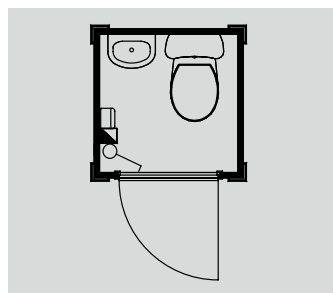

Equipement

- 1 WC
- Distributeur de papier hygiénique
- 1 lavabo
- Portes vitrées
- Raccordements pour l'alimentation en eau et les eaux usées
- Installation électrique et détecteur de gel

Dimensions extérieures
1.18 x 1.18 m

Hauteur sous plafond
2.20 m

Hauteur extérieure
2.51 m

Type TK 24

Container toilettes

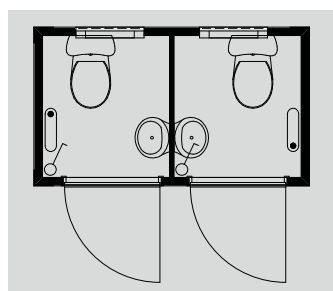

Equipement

- 2 cabines WC
- Distributeur de papier hygiénique
- 2 lavabos, eau froide
- 2 fenêtres de sanitaires
- Raccordements pour l'alimentation en eau et les eaux usées
- Installation électrique et chauffage

Dimensions extérieures
2.43 x 1.40 m

Hauteur sous plafond
2.34 m

Hauteur extérieure
2.60 m

Type TK 25 EC

Container toilettes avec eau chaude

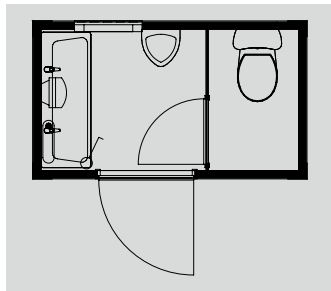

Équipement

- 1 cabine WC
- 1 urinoir
- 1 lavabo, 2 points d'eau
- Distributeur de papier hygiénique
- 1 fenêtre de sanitaires

- Raccordements pour l'alimentation en eau et les eaux usées
- Installation électrique et chauffage

Dimensions extérieures
2.43 × 1.40 m

Hauteur sous plafond
2.34 m

Hauteur extérieure
2.60 m

Type TK 240 EC

Container toilettes avec eau chaude

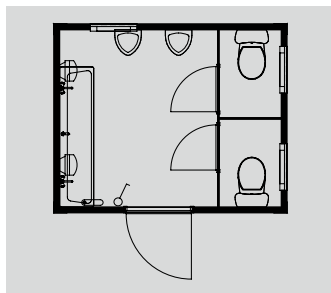

Équipement

- 2 cabines WC
- 2 urinoirs
- Distributeur de papier hygiénique
- 3 points d'eau
- 3 fenêtres de sanitaires

- Raccordements pour l'alimentation en eau et les eaux usées
- Installation électrique et chauffage

Dimensions extérieures
3.00 × 2.43 m

Hauteur sous plafond
2.34 m

Hauteur extérieure
2.60 m

Type TK 240 D

Containers toilettes / douches eau chaude

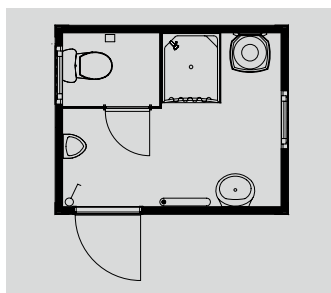

Équipement

- 1 cabine WC
- 1 urinoir
- Distributeur de papier hygiénique
- 1 cabine de douche
- 1 lavabo
- 2 fenêtres de sanitaires

- Raccordements pour l'alimentation en eau et les eaux usées
- Chauffe-eau 80 litres
- Installation électrique et chauffage

Dimensions extérieures
3.00 × 2.43 m

Hauteur sous plafond
2.33 m

Hauteur extérieure
2.60 m

Type TK 250 EC

Container toilettes avec eau chaude

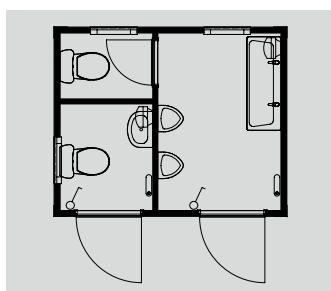

Équipement

- 1 espace sanitaire avec lavabo
- 1 cabine WC
- 2 urinoirs
- 1 lavabo, 2 points d'eau
- Distributeur de papier hygiénique
- 3 fenêtres de sanitaires
- Raccordements pour l'alimentation en eau et les eaux usées
- Installation électrique et chauffage

Dimensions extérieures
3.00 × 2.43 m

Hauteur sous plafond
2.34 m

Hauteur extérieure
2.60 m

Containers sanitaires et douches

Chez Conecta, vous trouverez le container sanitaire adapté à votre événement. En fonction de leur équipement, nos containers sanitaires conviennent aussi bien pour une utilisation temporaire que comme solution à long terme lors de petits et grands événements. Parallèlement aux modèles et tailles les plus variés de notre gamme, nous vous proposons aussi des adaptations individuelles en fonction de vos besoins.



Type TK 620 – AR

Container toilettes femmes/hommes

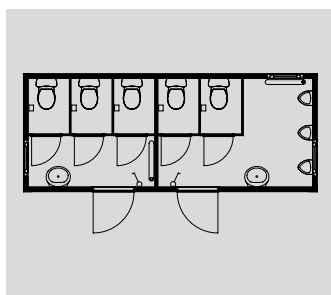

Femmes:

- 3 cabines WC
- 1 lavabo

Hommes:

- 3 urinoirs
- 2 cabines WC
- 1 lavabo

Équipement

- Toilettes avec chasse d'eau
- Distributeur de papier hygiénique
- 3 fenêtres de sanitaires
- Raccordements pour l'alimentation en eau et les eaux usées
- Installation électrique et chauffage

Dimensions extérieures

6.05 × 2.43 m

Hauteur sous plafond

2.33 m

Hauteur extérieure

2.60 m

Type TK 620 D

Container toilettes femmes

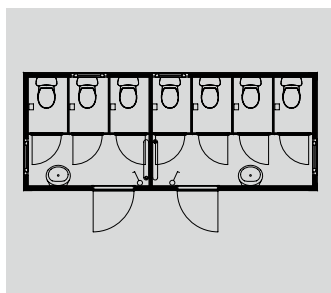

- Container toilettes avec 2 espaces sanitaires distincts
- 1 × 3 cabines WC et 1 lavabo
- 1 × 4 cabines WC et 1 lavabo

Équipement

- Toilettes avec chasse d'eau
- Distributeur de papier hygiénique
- 4 fenêtres de sanitaires
- Raccordements pour l'alimentation en eau et les eaux usées
- Installation électrique et chauffage

Dimensions extérieures

6.05 × 2.43 m

Hauteur sous plafond

2.33 m

Hauteur extérieure

2.60 m

Type TK 620 H

Container toilettes hommes

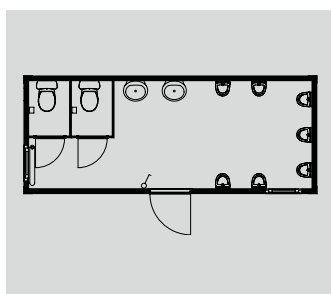

- 2 cabines WC
- 7 urinoirs
- 2 lavabos

Équipement

- Toilettes avec chasse d'eau
- Distributeur de papier hygiénique
- 2 fenêtres de sanitaires
- Raccordements pour l'alimentation en eau et les eaux usées
- Installation électrique et chauffage

Dimensions extérieures

6.05 × 2.43 m

Hauteur sous plafond

2.33 m

Hauteur extérieure

2.60 m

Type TK 620 IV

Container toilettes femmes/hommes et personnes handicapées

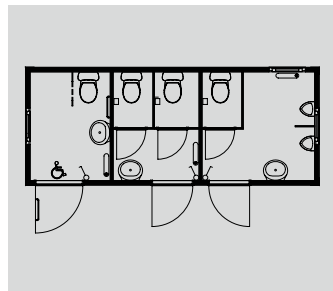

Personnes handicapées:

- 1 cabine WC avec lavabo

Femmes:

- 2 cabines WC
- 1 lavabo

Hommes:

- 1 cabine WC
- 2 urinoirs
- 1 lavabo

Équipement

- Toilettes avec chasse d'eau
- Distributeur de papier hygiénique
- 3 fenêtres de sanitaires
- Raccordements pour l'alimentation en eau et les eaux usées
- Installation électrique et chauffage

Dimensions extérieures

6.05 × 2.43 m

Hauteur sous plafond

2.33 m

Hauteur extérieure

2.60 m

Type TK 1000-ARX

Container toilettes pour personnes handicapées avec rampe

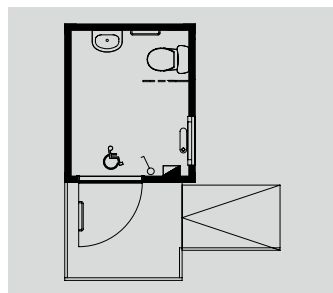

- 1 WC
- Poignée
- 1 lavabo

Équipement

- Toilettes avec chasse d'eau
- Container toilettes avec rampe d'accès
- 1 fenêtre de sanitaires
- Raccordements pour l'alimentation en eau et les eaux usées
- Installation électrique

Dimensions extérieures

2.00 × 2.43 m

Hauteur sous plafond

2.33 m

Hauteur extérieure

2.60 m

Type TK 630

Containers toilettes et douches

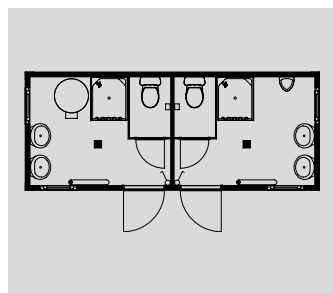

Femmes:

- 1 cabine WC
- 1 cabine de douche
- 2 lavabos

Hommes:

- 1 cabine WC
- 1 urinoir
- 1 cabine de douche
- 2 lavabos

Équipement

- Toilettes avec chasse d'eau
- Distributeur de papier hygiénique
- 4 fenêtres de sanitaires
- Chauffe-eau 300 litres
- Raccordements pour l'alimentation en eau et les eaux usées
- Installation électrique et chauffage

Dimensions extérieures

6.05 × 2.43 m

Hauteur sous plafond

2.33 m

Hauteur extérieure

2.60 m

Type TK 640

Container douches

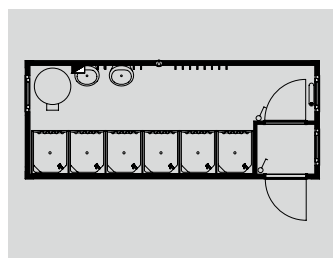

- 6 cabines de douche
- 2 lavabos

Équipement

- Chauffe-eau 400 litres
- Raccordements pour l'alimentation en eau et les eaux usées
- Installation électrique et chauffage

Dimensions extérieures

6.05 × 2.43 m

Hauteur sous plafond

2.33 m

Hauteur extérieure

2.60 m

Type TK 640 DH

Container douches

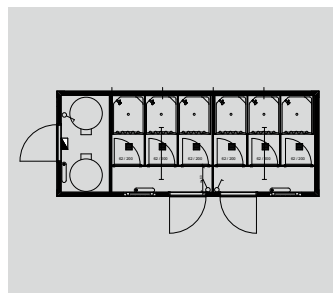

- 2 espaces de douche de 3 douches chacun
- Total de 6 cabines de douche

Équipement

- 2 chauffe-eau de 400 litres
- 2 fenêtres de sanitaires à soufflet
- Raccordements pour l'alimentation en eau et les eaux usées
- Installation électrique et chauffage

Dimensions extérieures

6.05 × 2.43 m

Hauteur sous plafond

2.33 m

Hauteur extérieure

2.60 m

Type TK 660

Container toilettes – grandes manifestations

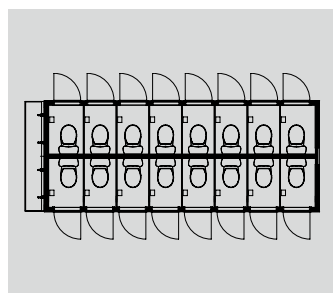

- 16 cabines WC

Équipement

- Toilettes avec chasse d'eau
- Container toilettes adapté à une fréquentation élevée
- Lavabo-rigole extérieur
- Raccordements pour l'alimentation en eau et les eaux usées
- Installation électrique

Dimensions extérieures

6.05 × 2.43 m

Hauteur sous plafond

2.33 m

Hauteur extérieure

2.60 m

Type TK 660 DH

Container toilettes femmes/hommes – grandes manifestations

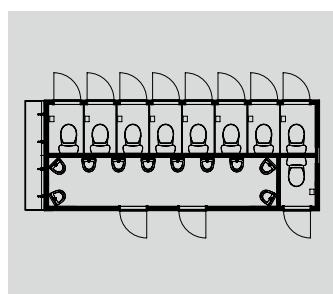

Femmes:

- 8 cabines WC

Hommes:

- Espace 10 urinoirs, sans raccordement d'eau
- 1 cabine WC

Équipement

- Toilettes avec chasse d'eau
- Container toilettes adapté à une fréquentation élevée
- Lavabo-rigole extérieur
- Raccordements pour l'alimentation en eau et les eaux usées
- Installation électrique

Dimensions extérieures

6.05 × 2.43 m

Hauteur sous plafond

2.33 m

Hauteur extérieure

2.60 m

Type TK 660 H

Container toilettes hommes – grandes manifestations

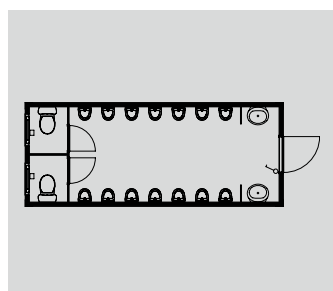

- 2 cabines WC
- 14 urinoirs, sans raccordement d'eau
- 2 lavabos

Équipement

- Toilettes avec chasse d'eau
- Container toilettes adapté à une fréquentation élevée
- 2 fenêtres de sanitaires
- Raccordements pour l'alimentation en eau et les eaux usées
- Installation électrique

Dimensions extérieures

6.05 × 2.43 m

Hauteur sous plafond

2.33 m

Hauteur extérieure

2.60 m

Roulottes toilettes et douches

Roulottes toilettes / douches Fresh Duo

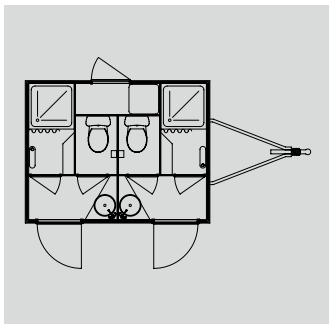

Équipement

- 2 cabines douche/WC, avec chacune 1 cabine de douche, 1 WC et 1 lavabo
- Toilettes avec chasse d'eau
- Chauffe-eau 100 litres
- Raccordements pour l'alimentation en eau et les eaux usées
- Installation électrique
- Éclairage et chauffage
- 1 essieu, 80 km/h, remorque à accouplement à tête sphérique

Dimensions extérieures

3.24 × 2.50 m

Hauteur extérieure

2.80 m

Poids

- Poids à vide env. 1050 kg
- Poids total aut. 1500 kg

Roulotte WC Event

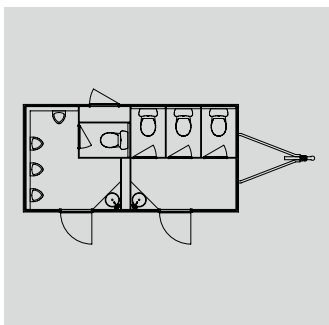

Femmes:

- 3 cabines WC
- 1 lavabo

Hommes:

- 1 cabine WC
- 4 urinoirs
- 1 lavabo

Équipement

- Raccordements pour l'alimentation en eau et les eaux usées
- Installation électrique
- Éclairage et chauffage
- 1 essieu, 80 km/h, remorque à accouplement à tête sphérique

Dimensions extérieures

5.00 × 2.50 m

Hauteur extérieure

2.82 m

Poids

- Poids à vide env. 1400 kg
- Poids total aut. 1500 kg

Installations sanitaires VIP

Type TK 620 VIP

Container toilettes VIP

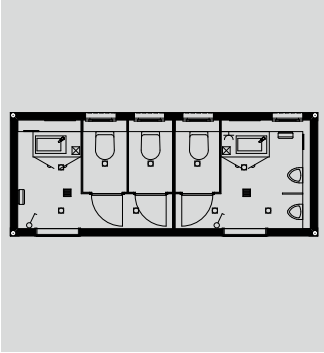

Femmes:

- 2 cabines WC
- 1 lavabo

Hommes:

- 1 cabine WC
- 2 urinoirs
- 1 lavabo

Equipement

- Equipement confortable
- 1 cabine WC de grandes dimensions avec lavabo
- 4 fenêtres de sanitaires
- Raccordements pour l'alimentation en eau et les eaux usées
- Installation électrique et chauffage
- Toutes les conduites sanitaires sont encastrées

Dimensions extérieures

6.05 × 2.43 m

Hauteur sous plafond

2.30 m

Hauteur extérieure

2.63 m

Roulottes WC VIP Exclusives

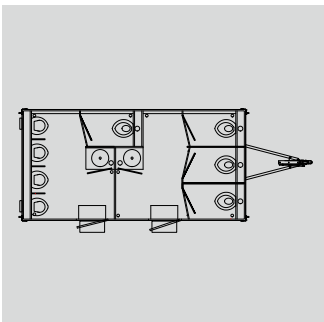

Femmes:

- 3 cabines WC
- 1 meuble sous vasque

Hommes:

- 1 cabine WC
- 4 urinoirs
- 1 meuble sous vasque

Equipement

- Design soigné
- Avec musique intégrée
- Lumière à intensité variable
- Raccordements pour l'alimentation en eau et les eaux usées
- Installation électrique
- Eclairage et chauffage
- Attelage de remorque

Dimensions extérieures

4.90 × 2.40 m

Hauteur extérieure

ca. 2.32 m

Poids

- Poids à vide env. 1550 kg
- Poids total aut. 1800 kg

Roulottes toilettes / douches Exclusives

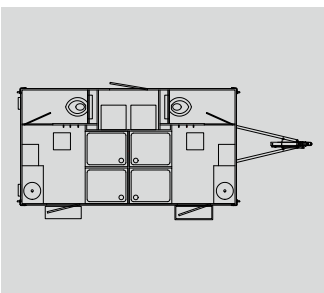

Equipement

- 2 espaces douche femmes/hommes
- Chaque espace comporte 1 cabine de douche, 1 WC, un meuble sous vasque
- Design intérieur agréable
- Patères

- 2 chauffe-eau (de 80 litres chacun)
- Raccordements pour l'alimentation en eau et les eaux usées
- Installation électrique
- Eclairage et chauffage
- Attelage de remorque

Dimensions extérieures

4.50 × 2.40 m

Hauteur extérieure

ca. 3.30 m

Poids

- Poids total aut. 1700 kg

Roulotte WC VIP avec réservoir

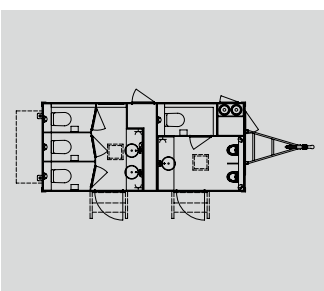

Femmes:

- 3 cabines WC
- 2 meubles sous vasque

Hommes:

- 1 cabine WC
- 2 urinoirs
- 1 meuble sous vasque

Equipement

- Design intérieur agréable
- Escaliers et auvents
- Raccordements pour l'eau fraîche et l'eau usée
- Installation électrique
- Eclairage et chauffage
- Attelage de remorque

Dimensions extérieures

5.56 × 2.40 m

Hauteur extérieure

3.10 m

Poids

- Poids total aut. 3000 kg

Réservoirs d'eaux usées

Réservoirs d'eaux usées en acier

Le réservoir d'eaux usées trouve son utilité lorsqu'il n'y a pas de raccordement au réseau d'évacuation.



Équipement

- Jauge visuelle pour contrôle du niveau de remplissage
- Tubulure d'aspiration
- Tubulure de remplissage

Modèles

- 3.00 m avec escaliers en acier, d'une capacité de 4 m³
- 6.05 m avec escaliers en acier, d'une capacité de 8 m³

Réservoir d'eaux usées Camel

Le réservoir d'eaux usées trouve son utilité lorsqu'il n'y a pas de raccordement au réseau d'évacuation.

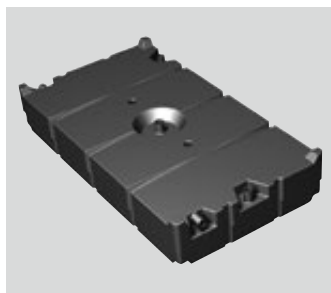

Équipement

- Réservoir d'eaux usées robuste en matière plastique
- Ferrures formées et angles renforcés
- Poteaux emboîtables et empilables dans les 4 angles
- Il est possible de raccorder entre eux plusieurs réservoirs.

Modèles

1.27 × 2.54 m,
gris ou transparent

Volume

env. 1135 litres

Pompe d'évacuation des eaux usées, petit modèle

La pompe d'évacuation des eaux usées de Conecta constitue la solution pour les WC et installations sanitaires mobiles qui ne sont pas raccordés à l'égout.



Finition

- Couvercle robuste
- Installation facile
- Deux poignées intégrées
- Système de chemins de câble modulaire breveté
- Joints en caoutchouc NBR
- Flotteur pour système anti-débordement

Modèle

0.65 × 0.85 m

Volume

150 litres

Poids

9 kg

Pompe d'évacuation des eaux usées MTD

La pompe d'évacuation des eaux usées constitue la solution pour les WC et installations sanitaires mobiles qui ne sont pas raccordés à l'égout. Cette pompe performante garantit en permanence une évacuation optimale et constante des eaux usées sans risque d'obstruction des conduites.



Finition

- Construction particulièrement résistante en fonte et acier inoxydable
- Disponible en 3 tailles de réservoir
- Pack service disponible sur demande (livraison, raccordement, récupération/élimination sélective)

Dimensions

800 × 610 mm

Hauteur

800 mm

Poids

160 kg

Raccordement

électrique
380–400 V

Débit

10 m³/h

Structures mobiles – Containers



Les structures mobiles de Conecta répondent idéalement aux exigences les plus diverses lors de vos manifestations. Elles permettent également une adaptation individuelle en fonction de vos besoins. Guérites de caisses, sanitaires, salles de repos, accueil VIP, bureaux ou vestiaires – nous avons le container qu'il vous faut.

Containers de type SE et AR, empilables



Equipement

- Chauffage et éclairage
- Les grandes fenêtres en plastique à oscillo-battant sont équipées d'un vitrage isolant
- Stores
- Portes en acier avec serrure cylindrique
- Revêtement de sol en PVC
- Installation électrique 400/230 V

Dimensions

6.05 × 2.43 m
7.00 × 3.00 m

Hauteur sous plafond

2.30 m

Hauteur extérieure

2.63 m

Container type CA



Equipement

- Chauffage et éclairage
- Fenêtres à oscillo-battant équipées d'un vitrage isolant
- Stores
- Revêtement intérieur galvanisé en tôle laquée
- Revêtement de sol en PVC
- Installation électrique 400/230 V

Dimensions

3.70 × 2.50 m
4.60 × 2.50 m

Hauteur sous plafond

2.26 m

Hauteur extérieure

2.46 m

Container type universel



Equipement

- Chauffage et éclairage
- Portes vitrées et grille de protection
- Fenêtres coulissantes avec verre isolant et grille
- Isolation en mousse PU de 40 mm
- Revêtement de sol en PVC
- Installation électrique 400/230 V

Dimensions

3.20 × 2.03 m
4.20 × 2.03 m

Hauteur sous plafond

2.20 m

Hauteur extérieure

2.50 m

Kiosques / Guérites de caisse



Les kiosques et guérites de caisse Condecta existent en différents modèles et tailles. Avec fenêtres coulissantes ou à battants, avec auvent ou vitre panoramique, chez nous, vous trouverez le container qu'il vous faut. Outre l'isolation des sols, du toit et des parois, ces modèles de qualité supérieure offrent un châssis en acier sur toute la périphérie de la structure, de même qu'un revêtement extérieur en profilé galvanisé laqué.

Kiosques



Équipement

- Fenêtre coulissante en deux parties avec auvent
- Portes avec serrure cylindrique
- Installation électrique 400/230 V
- Chauffage et éclairage

Dimensions

4.60 × 2.50 m
6.15 × 2.50 m

Hauteur sous plafond

2.26 m

Hauteur extérieure

2.62 m

Guérites de caisse (3 variantes)



2.80 × 2.50 m



3.40 × 2.00 m

Dimensions

2.80 × 2.50 m
3.40 × 2.00 m
6.15 × 2.50 m

Équipement

- Fenêtres à battants et coulissantes
- Installation électrique 400/230 V
- Chauffage et éclairage

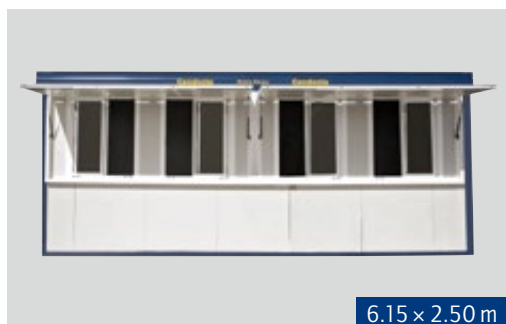

6.15 × 2.50 m

Modules



Le parc de location Conecta comprend plus de 2000 modules mobiles et combinables entre eux, dont les différents équipements permettent de répondre à presque toutes les utilisations.

Les modules peuvent être déterminés rapidement et, grâce à la flexibilité du système et à notre savoir-faire, peuvent être planifiés et réalisés sans délai. La modularité permet par ailleurs un agencement individualisé.

Système de location empilable Conecta



Équipement

- Les grandes fenêtres en plastique à oscillo-battant sont équipées d'un vitrage isolant
- Stores
- Portes en acier avec serrure cylindrique
- Revêtement de sol en PVC
- Installation électrique 400/230 V
- Chauffage

Dimensions des modules

6.05 x 2.43 m

Hauteur sous plafond

2.50 m

Hauteur extérieure

2.80 m

Sol de terrasse avec main-courante

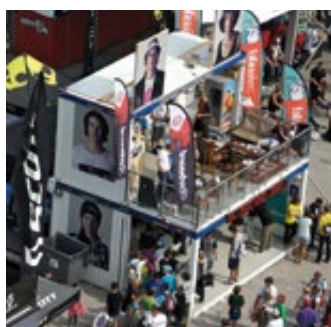

Les sols en tôle striée Conecta permettent de réaliser rapidement et de façon flexible des terrasses de containers ou des paliers extérieurs avec escaliers le long des containers. Les sols en tôle striée offrent une belle marge de manœuvre en termes de créativité, de même qu'un agencement individuel des containers dont vous avez besoin pour votre événement.

Dimensions

Un élément de sol:
6.05 x 2.43 m

Pavillon d'exposition



Le système modulaire d'exposition octogonal est particulièrement adapté pour les locaux de vente et d'exposition ainsi que pour les locaux de représentation.

Dimensions extérieures

6.05 x 6.00 m

Hauteur sous plafond

2.50 m

Hauteur extérieure

2.81 m

Containers de stockage et à matériel



Les containers de stockage et à matériel conviennent parfaitement pour le rangement en toute sécurité des équipements, des machines, des outils et des matériaux. Disponibles dans les tailles les plus diverses, ils permettent un stockage adapté et au sec sur le site des événements.

Containers de stockage



Équipement

- Double porte à battants avec barres de fermeture extérieures et capot de protection anti-effraction
- Avec sol en acier
- Passages de fourche

Dimensions

8 pieds 2.43 × 2.20 m
10 pieds 2.99 × 2.43 m
20 pieds 6.05 × 2.43 m

Container à matériel



Équipement

- Construction en tôle d'acier galvanisé avec sol en bois résistant
- Portes verrouillables avec serrure cylindrique et poignée
- Démontable ou déplaçable à tout moment avec un chariot élévateur ou une grue

Dimensions

1.10 × 2.20 m
2.00 × 2.20 m
3.00 × 2.20 m
4.00 × 2.20 m

Clôtures, barrières et portails

Éléments de clôture avec socle en béton, modèle standard

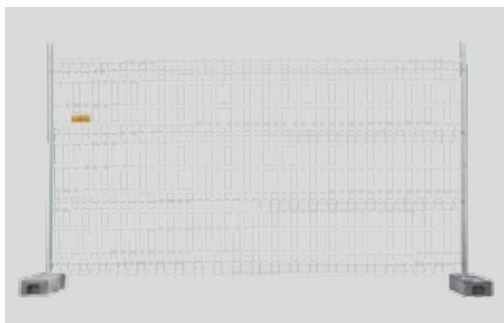

Ces éléments conviennent idéalement pour clôturer des sites de façon temporaire, p. ex. le temps d'une manifestation. Toutefois, les accessoires adaptés permettent leur ancrage dans le sol. Nos barrières mobiles sont galvanisées à chaud et permettent d'innombrables variantes.

Dimensions
3.50 × 2.00 m

Poids
env. 25 kg par élément

Barrières



Elles sont parfaites pour bloquer temporairement des routes, places ou autres sites d'événements, ou bien pour canaliser le flux des visiteurs, p. ex. à l'entrée des festivals

Dimensions
2.50 × 1.10 m

Poids
env. 20 kg par élément

Clôtures de sécurité



- Pour une utilisation dans un contexte sécuritaire élevé
- Système modulaire
- Socle en acier rempli de béton
- Grillage particulièrement résistant
- Peuvent être transportées par chariot élévateur
- Agencement individuel possible

Dimensions
2,53 × 0,70 × 2,50 m

Poids
2200–2500 kg

Porte à battant simple



Largeur du passage
1.20 m

Hauteur
2.00 m

Porte à double battant



Largeur du passage
3.60 m

Hauteur
2.00 m

Accessoires pour clôtures mobiles

Socle en béton



- En béton de gravier
- Adapté à tous les types de clôtures mobiles
- Six trous
- Poignées moulées
- Poids: 33 kg

Socle en matériau recyclé



- En plastique recyclé
- Quatre trous, plus deux trous carrés
- Technique de compactage ultramoderne
- Incassable et stable
- Poids: 30 kg

Ancrages spécifiques



- Pour les sols mous
- Avec deux manchons d'insertion
- Longueur: 60 cm

Charnière portail



- Transforme chaque élément en portail pivotant, en combinaison avec la bague portail

Bague portail



- Transforme chaque élément en portail pivotant, en combinaison avec la charnière portail

Bride d'attache



- Sécurité supplémentaire pour tous les éléments de clôture

Roue



- Transforme chaque élément de clôture Conecta en un portail, en combinaison avec une charnière portail

Barelle de stockage

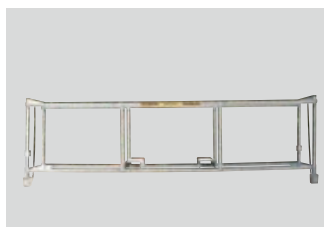

- Pour le stockage et le transport des éléments de clôture
- Entièrement galvanisée à chaud
- Pour 21 éléments au max.

Bâche de protection visuelle



- Protection visuelle à utiliser lors de manifestations
- Fixation à l'aide de serre-câbles
- Hauteur 1.75 m
- Largeur 3.50 ou 20.00 m
- Possibilité de réaliser une impression publicitaire

Barre d'appui



- Améliore la stabilité, notamment en cas d'utilisation de bâches de protection visuelle.

Barrières de scène et sas d'entrée

Système de sas d'entrée

Un système de sas flexible permet un contrôle des accès sécurisé et adapté à chaque événement. A l'intérieur, les étagères permettent au personnel de sécurité de procéder sans problème à la fouille des sacs à dos, sacs, etc.



Elévation du sol
1.10 m
Largeur du passage
0.60 m
Longueur
2.50 m
Poids
ca. 110 kg

Barrières de scène

Nos barrières de scène en acier galvanisé permettent d'assurer la protection des scènes de concert. Ces barrières peuvent être pliées pour le transport et le stockage. A l'arrière, la marche de sécurité permet au personnel de sécurité de mettre des gens à l'abri ou de retenir la foule.



Dimensions de l'élément
1.09 x 1.25 m
Poids
75 kg

Revêtements de sol et ponts de câbles

Plaques hexagonales

Nos plaques hexagonales en matière plastique sont robustes et résistantes aux intempéries. Leur pose est facile et rapide. Elles sont parfaitement adaptées pour recouvrir temporairement les terrains en cas de manifestations ou d'expositions, ou bien pour offrir une surface de déplacement propre et plane.

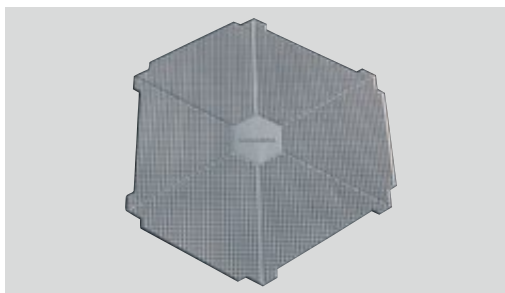

Dimensions des plaques
env. 4 plaques par m² de sol

Poids
env. 3 kg/plaque

Accessoires
Toile de sol, également disponible chez Conecta

Plaques hexagonales pour charges lourdes

Nos plaques hexagonales pour charges lourdes sont extrêmement robustes et résistantes aux intempéries. Elles sont parfaitement adaptées pour recouvrir temporairement les terrains en cas de manifestations ou d'expositions, ou bien pour offrir une surface de déplacement propre et plane. Le nombre important de revêtements disponibles vous permet par ailleurs de garantir une praticabilité optimale pour des camions.

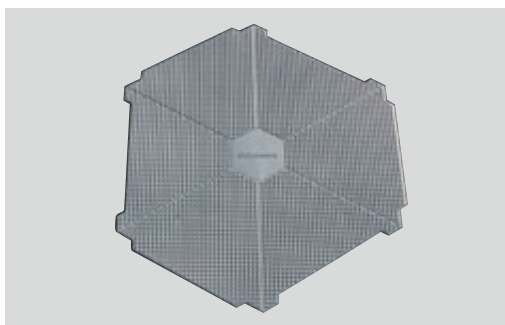

Dimensions des plaques
env. 4 plaques par m² de sol

Poids
env. 5 kg/plaque

Plaques pour poids lourds, y c. raccords

Les plaques pour charges lourdes en polyéthylène sont très résistantes. Elles conviennent idéalement à une utilisation temporaire, p. ex. pour les transports et déplacements sur les sites de manifestations.



Dimensions des plaques
2.40 x 1.20 m

Poids
35 kg



Plaques rectangulaires

Nos plaques rectangulaires sont idéales pour protéger les surfaces planes fragiles telles que, entre autres, les courts de tennis, les patinoires, les sols de hangars, les pistes d'athlétisme.

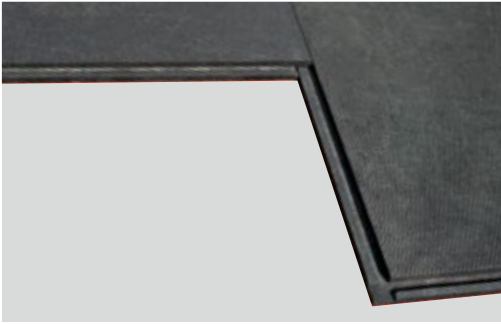

Dimensions des plaques
1.20 × 0.80 m

Poids
22 kg

Ponts de câbles

Avec les ponts de câbles en plastique adaptables Conducta, vos câbles électriques sont recouverts et guidés proprement. La face supérieure est jaune afin d'être bien visible des passants et d'éviter qu'ils ne trébuchent.

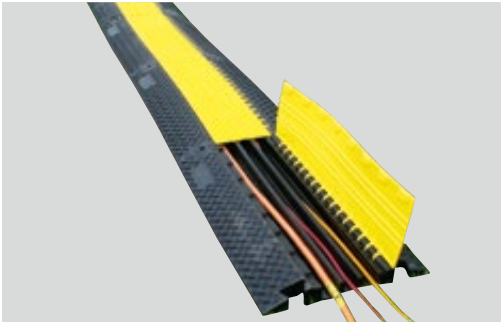

Longueur
100 cm

Largeur
70 cm

Hauteur
7 cm

Panneaux en aluminium

Nos panneaux en aluminium sont essentiellement utilisés dans les stades ou lieux similaires. Ils permettent une répartition optimale de la charge lorsque des travaux de montage et démontage exigent la circulation de camions sur des surfaces fragiles. Ils peuvent aussi servir de base stable et sûre dans les espaces réservés au public. Grâce au vissage au verso, la surface est jointive, lisse et ne présente aucun risque de trébuchement. Elle offre ainsi une accessibilité optimale aux piétons.

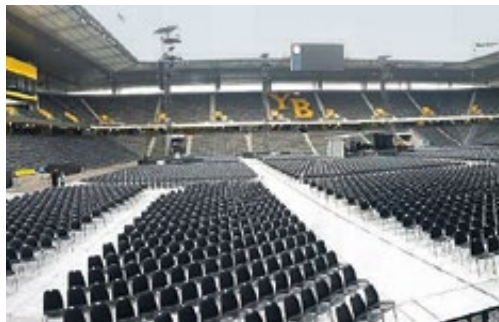

Dimensions des plaques
2.15 × 3.00 m

Poids

- Variante légère
ca. 190 kg/panneau
- Variante lourde
env. 300 kg par panneau

Signalisations

Bâche issue de secours



Les systèmes de signalisation de Conecta permettent d'installer très simplement la signalisation obligatoire des issues de secours sur les clôtures ou des mâts.

Drapeau de signalisation avec mât télescopique et pied



Les drapeaux de signalisation Conecta sont rapides et faciles à transporter, à installer et à démonter. Ils permettent d'indiquer les issues de secours et les WC.

Signalisation à fixer sur les containers

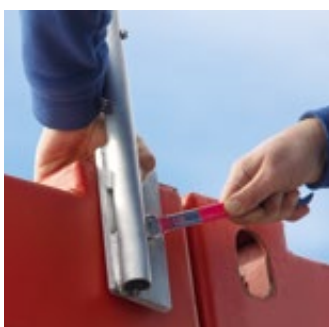

Les éléments de signalisation Conecta permettent une installation rapide et facile de la signalisation obligatoire. Ils sont fixés sur les containers.

Tableaux électriques

Les tableaux électriques Conducta sont conformes aux dernières normes techniques. Ils sont équipés de disjoncteurs différentiels et agréés par l'ASE. Les prises CEE sont bien organisées, garantissant à tout moment la simplicité d'utilisation.



Types

	AVS 80-CEE	AVS 100-CEE	AVS 125-CEE	AVS 160-CEE	AVS 250-CEE	AVS 400-CEE
Puissance connectée	80 A	100 A	125 A	160 A	250 A	400 A
Transformateur	–	–	–	200/5 A	300/5 A	400/5 A
Tableau de compteurs	1	1	1	1	1	3
Interrupteur principal	1	1	1	1	1	1
Disjoncteur FI	2	2	2	3	3	–
Prises CEE 63 A	1	1	2	2	2	–
Prises CEE 32 A	1	2	2	3	3	–
Prises CEE 16 A	3	3	4	3	5	–
Prises 230 V/16 A	3	3	4	6	6	–
Sorties guidées	1	1	1	1	2	5

A votre service partout en Suisse

Le service sur-mesure

Notre service client compétent, expérimenté et sur-mesure fait figure de référence. Nos spécialistes sont à votre disposition dès la phase de planification, afin de vous aider à déterminer les quantités nécessaires ou à positionner de façon optimale vos installations sanitaires, plaques de sols, clôtures, etc.

Contactez-nous pour un entretien gratuit ou pour demander un devis.

Téléphone 052 234 51 51

E-mail eventservices@conducta.ch



Sites Suisse:

Conducta AG
Stegackerstrasse 6
CH-8409 Winterthur
Téléphone +41 (0)52 234 51 51
info@conducta.ch

Conducta AG
Riedbachstrasse 212
CH-3020 Bern
Téléphone +41 (0)31 858 51 00
bern@conducta.ch

Conducta SA
Ch. de la Clopette 30
CH-1040 Echallens
Téléphone +41 (0)21 886 34 00
contact@conducta.ch

Conducta AG
Glänternstrasse 3
CH-8864 Reichenburg
Téléphone +41 (0)55 285 84 14
reichenburg@conducta.ch

Vous trouverez d'autres sites sur: www.conducta.ch

Site Allemagne:

Conducta GmbH
Breitenbachstrasse 1
D-82538 Geretsried
Téléphone +49 (0)81 71 2196-0
info@conducta.de